

*LISTA\_* **Schranksysteme**

*LISTA\_* **Systèmes d'armoires**

*LISTA\_* **Sistemi di armadi**

*LISTA\_* **Cabinet systems**

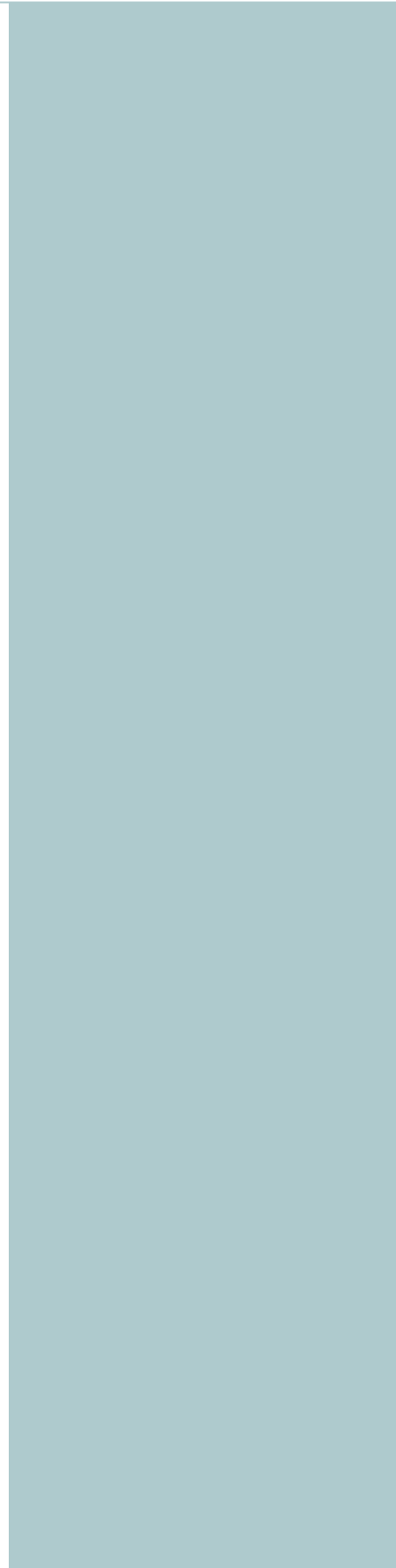

LISTA\_ Schranksysteme

LISTA\_ Systèmes d'armoires

LISTA\_ Sistemi di armadi

LISTA\_ Cabinet systems



## **Ordnung mit System**

Ordnung ist das halbe Berufsleben. Aus diesem Grund bietet Ihnen Lista als führender Hersteller das breiteste Sortiment an Schranksystemen. Bei Lista finden Sie nicht nur Schranksysteme für alle Grössen von Büros, sondern auch für alle Bereiche. Mit Lista-Schranksystemen optimieren Sie sämtliche Arbeitsumfelder – auch dank ihrer Kombinierbarkeit und den Möglichkeiten der Raumteilung. Der Werkstoff Stahl mit seiner Robustheit und die Farbenvielfalt garantieren innovative Lösungen. Schön, dass neben Design und Qualität auch das Preis-/Leistungs-Verhältnis stimmt.

## **Une approche rationnelle pour avoir de l'ordre dans ses affaires**

Dans toute activité professionnelle, le fait de tenir ses affaires en ordre et bien rangées prend une place importante. Voilà pourquoi Lista, leader sur le marché du rangement, propose la gamme la plus vaste de systèmes d'armoires. Chez Lista, vous trouverez des systèmes d'armoires adaptés à des locaux de bureaux quelles que soient leurs dimensions, mais aussi quelle que soit votre branche d'activité. Les systèmes d'armoires Lista vous permettront d'optimiser tous les environnements, et ce grâce aussi à leur capacité de former des combinaisons et à la possibilité de diviser les espaces disponibles. Le matériau robuste qu'est l'acier et la richesse des couleurs disponibles garantissent toujours des solutions innovantes. Qu'il est agréable de découvrir que, lorsque design et qualité sont au rendez-vous, le rapport qualité/prix n'en reste pas moins adapté.

## **Ordine con sistema**

L'ordine è tutto in ufficio. Per questo, Lista, quale produttore leader, Vi offre il più ampio programma di sistemi di armadi. Presso Lista, trovate non soltanto i sistemi di armadi per uffici di ogni dimensione, ma anche per tutti i settori. Con i sistemi di armadi Lista, ottimizzate tutti gli ambienti di lavoro – grazie anche alla loro combinabilità ed alle possibilità di suddivisione degli spazi. L'acciaio, con la sua robustezza e la molteplicità di colori, garantisce delle soluzioni innovative. E il bello è che, oltre al design ed alla qualità, anche il rapporto prezzo-prestazioni è corretto.

## **Cabinet systems for the systematically organised office**

Organisation makes the working day easier. That is why Lista, as a leading manufacturer in this sector, offers the broadest range of cabinet systems available to suit every office size and address every conceivable need. You can optimise any working environment with Lista cabinet systems, thanks to combination and room division options. Sturdy steel and a variety of colours to choose from make for truly innovative solutions. And it's nice to know that, in addition to design and quality, the price/performance ratio is also just right.

*LISTA* \_ **Rollladenschränke**

*LISTA* \_ **Armoires à rideaux**

*LISTA* \_ **Armadi a tapparella**

*LISTA* \_ **Storage units with tambour doors**



*LISTA* \_ **Offene Schränke**

*LISTA* \_ **Armoires sans portes**

*LISTA* \_ **Armadi aperti**

*LISTA* \_ **Storage units with open fronts**

*LISTA* \_ **Schiebetürschränke**

*LISTA* \_ **Armoires à portes coulissantes**

*LISTA* \_ **Armadi con porte scorrevoli**

*LISTA* \_ **Storage units with sliding doors**



\_ Abmessungen auf Seite 14  
\_ Dimensions des rayonnages page 14  
\_ Misure degli scaffali a pagina 14  
\_ Dimensions on page 14



\_ Abmessungen auf Seite 15  
\_ Dimensions des rayonnages page 15  
\_ Misure degli scaffali a pagina 15  
\_ Dimensions on page 15

*LISTA\_* **Artline-Schränke**

*LISTA\_* **Armoires Artline**

*LISTA\_* **Armadi Artline**

*LISTA\_* **Artline storage units**



*LISTA* \_ **Flügeltürschränke**

*LISTA* \_ **Armoires à portes battantes**

*LISTA* \_ **Armadi con porte a battenti**

*LISTA* \_ **Storage units with wing doors**



\_ Abmessungen auf Seite 15  
\_ Dimensions des rayonnages page 15  
\_ Misure degli scaffali a pagina 15  
\_ Dimensions on page 15

*LISTA* **Planschränke**

*LISTA* **Armoires à plan**

*LISTA* **Armadi per disegni**

*LISTA* **Blueprint storage units**





- LISTA* \_ **Registraturschränke**
- LISTA* \_ **Armoires de classement**
- LISTA* \_ **Armadi per archivio**
- LISTA* \_ **Filing cabinets**



*LISTA* \_ **Hochschränke**

*LISTA* \_ **Armoires hautes**

*LISTA* \_ **Armadi alti**

*LISTA* \_ **High storage units**



*LISTA* \_ **Schiebeschränke**

*LISTA* \_ **Armoires portes coulissantes**

*LISTA* \_ **Armadi scorrevoli**

*LISTA* \_ **Sliding storage units**



\_ Abmessungen auf Seite 19  
\_ Dimensions des rayonnages page 19  
\_ Misure degli scaffali a pagina 19  
\_ Dimensions on page 19

*LISTA* \_ **Schranksysteme** – durchdacht bis ins Detail.

*LISTA* \_ **Systèmes d'armoires** – étudiés jusque dans les moindres détails.

*LISTA* \_ **Sistemi di armadi** – pensati nei minimi dettagli.

*LISTA* \_ **Cabinet systems** – ingenious down to the smallest detail.



01



02



03



04



05



06

01 \_ Griff Reflect  
01 \_ Poignée Reflect  
01 \_ Maniglia Reflect  
01 \_ Reflect handle

02 \_ Griff Terminal Top  
02 \_ Poignée Terminal Top  
02 \_ Maniglia Terminal Top  
02 \_ Terminal Top handle

03 \_ Griff Decor  
03 \_ Poignée Decor  
03 \_ Maniglia Decor  
03 \_ Decor handle

04 \_ Griff Solution  
04 \_ Poignée Solution  
04 \_ Maniglia Solution  
04 \_ Solution handle

05 \_ Huttablar und Kleiderstange  
05 \_ Rayon à chapeaux et tringle porte-habits  
05 \_ Ripiano per cappelli ed asta per gli abiti  
05 \_ Hat shelf and clothes rail

06 \_ Einschwenktüre  
06 \_ Porte escamotable  
06 \_ Porta a tapparella  
06 \_ Retracting doors

07 \_ Organisation A4-Schublade  
07 \_ Organisation tiroir A4  
07 \_ Cassetto organizzazione A4  
07 \_ Organisation A4 drawer

08 \_ Organisation A6-Schublade  
08 \_ Organisation tiroir A6  
08 \_ Cassetto organizzazione A6  
08 \_ Organisation A6 drawer

09 \_ Planschrankschublade  
09 \_ Tiroir armoire à plans  
09 \_ Cassetto per disegni  
09 \_ Blueprint cabinet drawer

10 \_ Separatoren  
10 \_ Plaques de séparation  
10 \_ Separatori  
10 \_ Separators

11 \_ Ausziehbar  
11 \_ Rayon extensible  
11 \_ Ripiano estraibile  
11 \_ Extendible shelf

12 \_ Hängemappenauszug  
12 \_ Extension pour dossiers suspendus  
12 \_ Telaio estraibile per cartelle sospese  
12 \_ Extension frame for suspension files

13 \_ Fächereinsatz A4  
13 \_ Casier à formulaires A4  
13 \_ Inserto per scomparti formato A4  
13 \_ Sliding tray units A4

14 \_ Schrägtablar  
14 \_ Rayon incliné  
14 \_ Ripiano inclinato  
14 \_ Inclined shelf

15 \_ Schranknivellierung  
15 \_ Mise à niveau armoires  
15 \_ Livellamento armadio  
15 \_ Cabinet levelling attachment



07



08



09



10



11



12



13



14



15

**Rollladenschränke**  
**Armoires à rideaux**  
**Armadi a tapparella**  
**Storage units with tambour doors**

**Durchgangszonen optimal nutzen**

Lista-Rollladenschränke bieten jede Menge Stauraum. Dank ihrer Rollläden beanspruchen sie selber wenig Platz und erhöhen die Bewegungsfreiheit am Arbeitsplatz. Für eine optimale Organisation und Ablage sind die Schränke kombinierbar, was der Nutzung ihrer Durchgangszonen zugute kommt. Zur Sicherheit verfügen die Rollladenschränke über eine 2-Punkt-Schliessung.

**Exploitation optimale des couloirs de circulation**

Les armoires à rideaux Lista offrent de vastes volumes de rangement. Leurs rideaux permettent d'économiser de la place et de disposer ainsi de plus d'espace et d'une plus grande liberté de mouvement sur le lieu de travail. Les armoires peuvent être combinées pour assurer une bonne organisation et un rangement optimal, ce qui est très utile dans les couloirs de circulation. Pour bénéficier d'une grande sécurité, les armoires à rideaux sont équipées d'une fermeture à tringle.

**Sfruttare nel miglior modo le zone di passaggio**

Gli armadi a tapparella Lista sono molto capienti. Grazie alle tapparelle, richiedono poco spazio e favoriscono la possibilità di movimento sul posto di lavoro. Gli armadi possono essere combinati per un'organizzazione ed un'archiviazione ideali, a tutto vantaggio dello sfruttamento delle zone di transito. Per la sicurezza, gli armadi a tapparella dispongono di una chiusura a 2 punti.

**Optimum utilisation of corridors and aisles**

Lista storage units with tambour doors offer plenty of storage space. Thanks to these doors, space requirements are minimised, thus affording more freedom of movement in the office. The cabinets can be combined to optimise organisation and filing, which maximises utilisation of corridors and aisles. Security is provided by a 2-position lock.

**Schrankmasse/Dimensions d'armoire/Altezza armadio/Storage unit heights**

\_ ohne Sockel/sans socle/senza zoccolo/without base

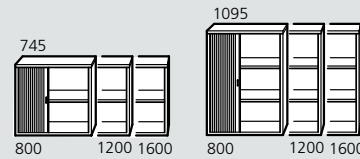

745 mm = 2 Ordnerhöhen/hauteurs de classeur/altezze raccoglitori/binder heights  
 1095 mm = 3 Ordnerhöhen/hauteurs de classeur/altezze raccoglitori/binder heights

\_ mit Sockel/avec socle/con zoccolo/with base

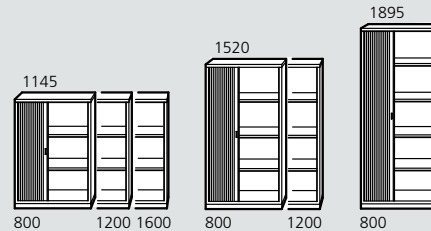

1145 mm = 3 Ordnerhöhen/hauteurs de classeur/altezze raccoglitori/binder heights  
 1520 mm = 4 Ordnerhöhen/hauteurs de classeur/altezze raccoglitori/binder heights  
 1895 mm = 5 Ordnerhöhen/hauteurs de classeur/altezze raccoglitori/binder heights

**Schranktiefe/Profondeur d'armoire/Profondità armadio/Storage unit depth**

400 mm

**Offene Schränke**  
**Armoires sans portes**  
**Armadi aperti**  
**Storage units with open fronts**

**Beliebig ausbauen und kombinieren**

Offene Schränke von Lista sorgen auf Kosten sparende Art für eine perfekte Ordnung im Büro. Sie bieten viel Ablagefläche und sind fast beliebig kombinierbar. Durch den Einsatz von Schrägtablen können die offenen Schränke zudem als Prospektschränke verwendet werden.

**Extensions et combinaisons sans limites**

Avoir les armoires sans portes de Lista, c'est disposer d'un bureau parfaitement bien rangé à un prix modique. Elles offrent de grandes surfaces de rangement et peuvent être combinées de 1001 façons. L'utilisation de rayons inclinés permet en outre d'utiliser les armoires sans portes pour la présentation ou l'archivage de brochures.

**Ampliare e combinare a piacere**

Gli armadi aperti Lista assicurano un ordine perfetto in ufficio risparmiando sui costi. Essi garantiscono parecchia superficie d'appoggio e possono essere combinati quasi senza limiti. Con l'impiego di ripiani inclinati, gli armadi aperti possono essere inoltre utilizzati come armadi per prospetti.

**Unlimited expansion and combination options**

Open-fronted storage units from Lista are ideal for perfect office organisation while keeping costs low. They provide extensive shelving surface, and combination options are almost unlimited. Open-fronted storage units can also be used to display brochures if inclined shelves are used.

**Schrankmasse/Dimensions d'armoire/Altezza armadio/Storage unit heights**

\_ ohne Sockel/sans socle/senza zoccolo/without base

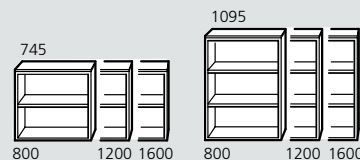

745 mm = 2 Ordnerhöhen/hauteurs de classeur/altezze raccoglitori/binder heights  
 1095 mm = 3 Ordnerhöhen/hauteurs de classeur/altezze raccoglitori/binder heights

\_ mit Sockel/avec socle/con zoccolo/with base

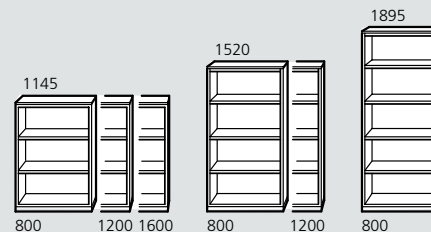

1145 mm = 3 Ordnerhöhen/hauteurs de classeur/altezze raccoglitori/binder heights  
 1520 mm = 4 Ordnerhöhen/hauteurs de classeur/altezze raccoglitori/binder heights  
 1895 mm = 5 Ordnerhöhen/hauteurs de classeur/altezze raccoglitori/binder heights

**Schranktiefe/Profondeur d'armoire/Profondità armadio/Storage unit depth**

400 mm

**Schiebetürschränke**  
**Armoires à portes coulissantes**  
**Armadi con porte scorrevoli**  
**Storage units with sliding doors**

**Platz sparende Ablageflächen**

Lista-Schiebetürschränke sind die kostengünstigste Möglichkeit, hinter verschlossenen Türen Ordnung zu halten. Weil die Schränke dank Schiebetüren keinen zusätzlichen Platz benötigen, können Sie zudem die Durchgangszonen im Büro bestens nutzen.

**Surfaces de rangement peu encombrantes**

Les armoires à portes coulissantes représentent l'option la plus économique pour bien ranger ses affaires derrière des portes fermées. Et comme les armoires à portes coulissantes n'entravent pas le passage par l'ouverture des portes, elles permettent d'exploiter au mieux l'espace dans les couloirs de circulation.

**Superfici d'appoggio poco ingombranti**

Gli armadi con porte scorrevoli offrono la vantaggiosa possibilità di mantenere l'ordine dietro alle porte chiuse. Le porte scorrevoli consentono di risparmiare spazio e sfruttare al meglio le zone di passaggio in ufficio.

**Space-saving storage solutions**

Lista storage units with sliding doors are the most cost-effective option when you wish to maintain organisation behind closed doors. You can also maximise use of office corridors and aisles, as the sliding doors mean that the cabinets do not require any extra space.

**Schrankmasse/Dimensions d'armoire/Altezza armadio/Storage unit heights**

\_ ohne Sockel/sans socle/senza zoccolo/without base

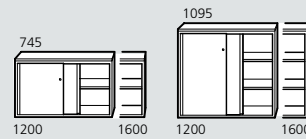

745 mm = 2 Ordnerhöhen/hauteurs de classeur/altezze raccoglitori/binder heights  
 1095 mm = 3 Ordnerhöhen/hauteurs de classeur/altezze raccoglitori/binder heights

**Artline-Schränke**  
**Armoires Artline**  
**Armadi Artline**  
**Artline storage units**

**Design für gehobene Ansprüche**

Artline-Schränke von Lista sorgen mit ihrer zeitlosen Form und den raffinierten Designmerkmalen wie dem umlaufenden Rollladen in jedem Büro für eine ebenso exklusive wie persönliche Note.

**Design haut de gamme**

Avec leurs lignes intemporelles et leurs détails raffinés, tels les rideaux en boucle fermée, les armoires Artline sont l'expression d'un style exclusif et ajoutent une note personnelle à chaque bureau.

**Design per esigenze elevate**

Gli armadi Artline di Lista, con la loro forma senza tempo e le raffinate caratteristiche del design, quali le tapparelle orizzontali, conferiscono una nota personale ed esclusiva ad ogni ufficio.

**Design for sophisticated tastes**

Artline storage units from Lista are characterised by their timeless style and their refined design features (e.g. the continuous tambour doors) which give every office that exclusive, personal touch.

**Schrankmasse/Dimensions d'armoire/Altezza armadio/Storage unit heights**

\_ ohne Sockel/sans socle/senza zoccolo/without base



756 mm = 2 Ordnerhöhen/hauteurs de classeur/altezze raccoglitori/binder heights  
 1107 mm = 3 Ordnerhöhen/hauteurs de classeur/altezze raccoglitori/binder heights  
 1809 mm = 5 Ordnerhöhen/hauteurs de classeur/altezze raccoglitori/binder heights

**Schranktiefe/Profondeur d'armoire/Profondità armadio/Storage unit depth**

400 mm

**Flügeltürschränke**  
**Armoires à portes battantes**  
**Armadi con porte a battenti**  
**Storage units with wing doors**

**Individualisierte Raumentrennung**

Lista-Flügeltürschränke bieten viel Stauraum und eignen sich optimal für die Raumentrennung. Die Schränke sind mit einer 2-Punkt-Schliessung ausgestattet und können mit Holz- oder Stahltüren geliefert werden.

**Division personnalisée de l'espace**

Les armoires à portes battantes Lista offrent d'amples volumes de rangement et conviennent parfaitement bien pour diviser l'espace. Elles sont équipées d'une fermeture à tringle avec, au choix, des portes en bois ou en acier.

**Separazione individuale dei locali**

Gli armadi con porte a battenti Lista oltre a fornire grande spazio per l'archiviazione, sono l'ideale per separare i locali. Gli armadi sono equipaggiati con una chiusura a 2 punti e possono essere forniti con porte di legno o d'acciaio.

**Individualised room division**

Lista storage units with wing doors provide extensive storage space and are ideal for room division. The cabinets are fitted with a 2-position lock and can be supplied with wooden or steel doors.

**Schrankmasse/Dimensions d'armoire/Altezza armadio/Storage unit heights**

\_ mit Sockel/avec socle/con zoccolo/with base

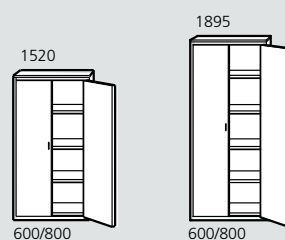

1520 mm = 4 Ordnerhöhen/hauteurs de classeur/altezze raccoglitori/binder heights  
 1895 mm = 5 Ordnerhöhen/hauteurs de classeur/altezze raccoglitori/binder heights

**Schranktiefe/Profondeur d'armoire/Profondità armadio/Storage unit depth**

400 mm

**Planschränke**  
**Armoires à plans**  
**Armadi per disegni**  
**Blueprint storage units**

**Ordnung nach Mass**

Lista-Planschränke sorgen dafür, dass grossformatige Papiere und Pläne (auch Kataster) sauber aufbewahrt werden können und sind damit das A und O für jedes Planungsbüro. Mit ihren hochwertigen Qualitätsauszügen und der variablen Schubladeneinteilung lassen sie sich Ihren individuellen Bedürfnissen und vielfältigsten Einsatzmöglichkeiten problemlos anpassen.

**De l'ordre sur mesure**

Les armoires à plans Lista sont conçues pour ranger proprement dessins et plans de grand format (cadastres aussi); en ce sens, elles constituent un élément indissociable d'un bureau d'études. Avec leurs rayons extensibles et leurs possibilités de subdivision, les armoires à plans peuvent être adaptées à vos besoins et à divers types de rangements.

**Ordine su misura**

Gli armadi per disegni Lista, assicurando un'archiviazione ordinata di documenti di grandi dimensioni e di disegni (anche mappe catastali), sono assolutamente indispensabili per ogni ufficio di progettazione. Con le loro cornici estraibili di qualità superiore e le suddivisioni variabili dei cassetti, possono essere adattati senza problemi alle necessità individuali ed alle più disparate possibilità d'impiego.

**Organisation made to measure**

Lista blueprint storage units are the tidy solution when it comes to storing large-format documents, plans and blueprints (including cadastral plans): this makes them indispensable in every planning office. Thanks to the high-quality extension frames and the adjustable drawer partitions, the cabinets are extremely versatile and accommodate your individual requirements.

**Format A0/format A0/formato A0/A0 format**

**\_ Schublade Format A0/Tiroir format A0/Cassetto formato A0/A0 drawer**

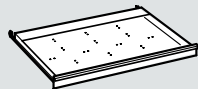

*Schublade Format A0, unterteilbar bis 16 x Format A4  
 Tiroir format A0, subdivisible jusqu'à 16 x format A4  
 Cassetto formato A0, suddivisione max. 16 x formato A4  
 A0 drawer subdivisible up to 16 x A4 format*

**Fronthöhe/Hauteur frontale/Altezza frontale/Front height**  
 50 mm, 75 mm, 150 mm  
**Nutzmasse B x T x H/Dimensions utiles L x P x H/Dimensioni utili L x P x A/  
 Working dimensions W x D x H** 1362 x 1002 x 31/56/131

**\_ Schrank Format A0/Armoire format A0/Armadio formato A0/A0 storage unit**



**Gehäusehöhe/Hauteur de bâti/Altezza cassettera/Height of housing**  
 400 mm, 700 mm  
**Nutzhöhe/Hauteur utile/Altezza utile/Working height**  
 300 mm, 600 mm  
**Schrankbreite/Largeur d'armoire/Larghezza armadio/Storage unit width**  
 1460 mm  
**Schranktiefe/Profondeur d'armoire/Profondità armadio/Storage unit depth**  
 1108 mm

**Format A1/format A1/formato A1/A1 format**

**\_ Schublade Format A1/Tiroir format A1/Cassetto formato A1/A1 drawer**

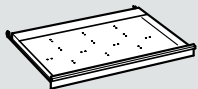

*Schublade Format A1, unterteilbar bis 8 x Format A4  
 Tiroir format A1, subdivisible jusqu'à 8 x format A4  
 Cassetto formato A1, suddivisione max. 8 x formato A4  
 A1 drawer subdivisible up to 8 x A4 format*

**Fronthöhe/Hauteur frontale/Altezza frontale/Front height**  
 50 mm, 75 mm, 150 mm  
**Nutzmasse B x T x H/Dimensions utiles L x P x H/Dimensioni utili L x P x A/  
 Working dimensions W x D x H** 1002 x 675 x 31/56/131

**\_ Schrank Format A1/Armoire format A1/Armadio formato A1/A1 storage unit**

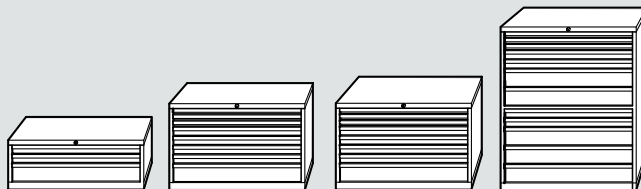

**Gehäusehöhe/Hauteur de bâti/Altezza cassettera/Height of housing**  
 400 mm, 700 mm, 1000 mm, 1325 mm  
**Nutzhöhe/Hauteur utile/Altezza utile/Working height**  
 300 mm, 600 mm, 900 mm, 2 x 600 mm  
**Schrankbreite/Largeur d'armoire/Larghezza armadio/Storage unit width**  
 1100 mm  
**Schranktiefe/Profondeur d'armoire/Profondità armadio/Storage unit depth**  
 782 mm

**Format Kataster/format cadastre/formato catasto/Cadastral size**

**\_ Schublade Kataster/Tiroir cadastre/Cassetto catasto/Cadastral drawer**

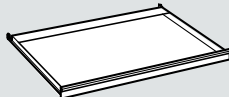

*Schublade Format Kataster mit glattem Boden  
 Tiroir format cadastre avec fond sans fentes  
 Cassetto formato catasto con fondo piano  
 Cadastral size drawer with smooth base*

**Fronthöhe/Hauteur de bâti/Altezza frontale/Front height**  
 50 mm, 75 mm, 150 mm  
**Nutzmasse B x T x H/Dimensions utiles L x P x H/Dimensioni utili L x P x A/  
 Working dimensions W x D x H** 1362 x 1002 x 31/56/131

**\_ Schrank Kataster/Armoire cadastre/Armadio catasto/Cadastral storage unit**

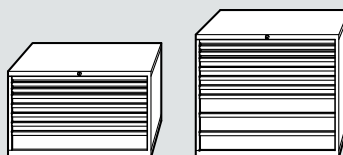

**Gehäusehöhe/Hauteur de bâti/Altezza cassettera/Height of housing**  
 700 mm, 1000 mm  
**Nutzhöhe/Hauteur utile/Altezza utile/Working height**  
 600 mm, 900 mm  
**Schrankbreite/Largeur d'armoire/Larghezza armadio/Storage unit width**  
 1160 mm  
**Schranktiefe/Profondeur d'armoire/Profondità armadio/Storage unit depth**  
 856 mm



**Registraturschränke**  
**Armoires de classement**  
**Armadi per archivio**  
**Filing cabinets**

**Praktische Wirtschaftlichkeit**

Lista-Registraturschränke sind eine elegante und wirtschaftliche Lösung. Zu den praktischen Aspekten wie der komplett variablen Schubladeneinteilung kommt jener der Sicherheit dazu: Die Schubladen können mit e-Lock, dem neuen elektronischen Zugriffs-Kontrollsystem von Lista, ausgestattet werden. Bestellen Sie bitte unsere detaillierten Unterlagen über das e-Lock-System.

**Rentabilité pratique**

Les armoires de classement Lista, c'est une solution à la fois élégante et économique. Pratique aussi avec, entre autres, la possibilité de subdiviser les tiroirs aux formats de votre choix. Enfin, la sécurité aussi est assurée, car les tiroirs peuvent être équipés du système e-lock qui permet d'en contrôler l'accès par un dispositif électrique novateur de Lista. Demandez dès aujourd'hui une documentation détaillée sur le système e-lock.

**Pratica economicità**

Gli armadi per archivio Lista costituiscono una soluzione elegante e conveniente. Agli aspetti pratici, come la suddivisione completamente variabile dei cassetti, si aggiunge quello della sicurezza: i cassetti possono essere equipaggiati con e-lock, il nuovo sistema di chiusura elettronico della Lista. Vogliate richiedere la nostra documentazione dettagliata sul sistema e-lock.

**Economical and practical**

Lista filing cabinets are an elegant and economical solution. Their practical aspects, such as fully adjustable drawer partitions, are complemented by a useful security feature: e-Lock, the new electronic access control system from Lista, can be fitted to all drawers. Please order our detailed documentation on the e-Lock system.

**Schubladeneinteilungen**  
**Subdivisions de tiroirs**  
**Suddivisioni dei cassetti**  
**Drawer partitions**

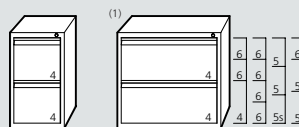

Schrankhöhe/Hauteur d'armoire/Altezza armadio/Storage unit height  
 726 mm  
 Schrankbreite/Largeur d'armoire/Larghezza armadio/Storage unit widths  
 420 mm, 800 mm

Schranktiefe/Profondeur d'armoire/Profondità armadio/Storage unit depth  
 600 mm,<sup>(1)</sup> auch 400 mm breit, largeur 400 mm aussi, larghezza anche 400 mm,  
 also 400 mm wide

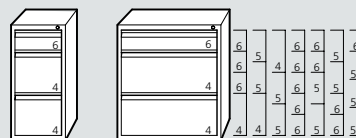

Schrankhöhe/Hauteur d'armoire/Altezza armadio/Storage unit height  
 900 mm  
 Schrankbreite/Largeur d'armoire/Larghezza armadio/Storage unit widths  
 420 mm, 800 mm

Schranktiefe/Profondeur d'armoire/Profondità armadio/Storage unit depth  
 600 mm



Schrankhöhe/Hauteur d'armoire/Altezza armadio/Storage unit height  
 1076 mm  
 Schrankbreite/Largeur d'armoire/Larghezza armadio/Storage unit widths  
 420 mm, 800 mm, 545 mm

Schranktiefe/Profondeur d'armoire/Profondità armadio/Storage unit depth  
 600 mm,<sup>(1)</sup> auch 400 mm breit, largeur 400 mm aussi, larghezza anche 400 mm,  
 also 400 mm wide

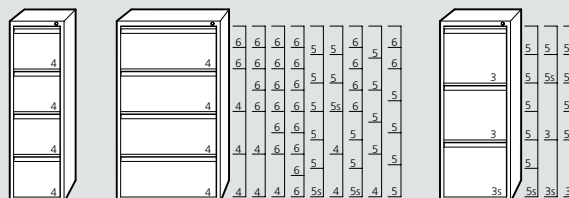

Schrankhöhe/Hauteur d'armoire/Altezza armadio/Storage unit height  
 1396 mm  
 Schrankbreite/Largeur d'armoire/Larghezza armadio/Storage unit widths  
 420 mm, 800 mm, 545 mm

Schranktiefe/Profondeur d'armoire/Profondità armadio/Storage unit depth  
 600 mm

**Hochschränke**  
**Armoires hautes**  
**Armadi alti**  
**High storage units**

**Organisierbarkeit auf hohem Niveau**

Lista-Hochschränke sind wie gemacht für den Einsatz im Fabrikationsbüro, im Hauswartzdienst oder überall dort, wo Organisationsmöglichkeiten wie Kleiderstangen, Besenhalter usw. gefragt sind. Die Schränke aus Stahl sind ebenso robust wie sicher: Die Türen sind mit einer 3-Punkt-Schliessung versehen, wobei die Türen dank Klappschloss selbstschliessend sind.

**Organisation à un très haut niveau**

Les armoires hautes de Lista sont faites comme sur mesure pour les bureaux d'un atelier ou de la conciergerie, bref pour tous les locaux nécessitant de multiples possibilités de rangement, telles que tringles pour habits, rangement balai, etc. Réalisées en acier, les armoires sont à la fois robustes et sûres. En effet, elles sont équipées d'une fermeture à 3 points, les portes se verrouillant automatiquement grâce à leur verrou à déplacement latéral.

**Organizzazione di livello superiore**

Gli armadi alti Lista sembrano fatti apposta per l'impiego negli uffici di laboratori, nelle portinerie, o ovunque si manifestino delle necessità d'organizzazione, con aste per gli abiti, supporti per scope, ecc. Gli armadi d'acciaio sono robusti e sicuri: le porte sono dotate di una chiusura a 3 punti, e sono a chiusura automatica con serratura a scrocco.

**Organisation at the highest level**

Lista high storage units are ideal for use in production offices, building maintenance services and all other areas where organisation options such as clothes rails and brush holders are required. These steel cabinets are both sturdy and secure. The doors are fitted with a 3-position lock. Fold-away locks also mean that the doors lock automatically.

**Schrank offen**  
**Armoire sans portes**  
**Armadi aperti**  
**Storage unit with open front**

\_ Typ / Type / Tipo / Type C10

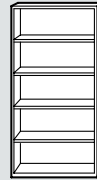

Schrankhöhe/Hauteur d'armoire/Altezza armadio/Storage unit height  
1950 mm  
Schrankbreite/Largeur d'armoire/Larghezza armadio/Storage unit width  
1000 mm  
Schranktiefe/Profondeur d'armoire/Profondità armadio/Storage unit depth  
400 mm

**Einschwenktürschrank**  
**Armoire à portes escamotables**  
**Armadi a tapparella**  
**Storage unit with retracting doors**

\_ Typ / Type / Tipo / Type C22

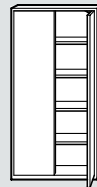

Schrankhöhe/Hauteur d'armoire/Altezza armadio/Storage unit height  
1950 mm  
Schrankbreite/Largeur d'armoire/Larghezza armadio/Storage unit width  
1000 mm  
Schranktiefe/Profondeur d'armoire/Profondità armadio/Storage unit depth  
400 mm

**Flügeltürschränke**  
**Armoires à portes battantes**  
**Armadi con porte a battenti**  
**Storage units with wing doors**

\_ Typ / Type / Tipo / Type C12, C14

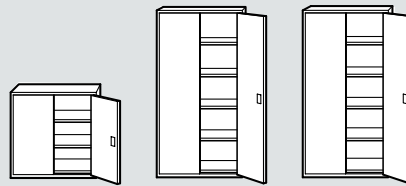

Schrankhöhe/Hauteur d'armoire/Altezza armadio/Storage unit height  
C12, C14: 1950 mm  
Schrankbreite/Largeur d'armoire/Larghezza armadio/Storage unit width  
C12, C14: 1000 mm  
Schranktiefe/Profondeur d'armoire/Profondità armadio/Storage unit depth  
C12: 400 mm, C14: 500 mm

**Flügeltürschränke mit Trennwand**  
**Armoires à portes battantes, avec paroi médiane**  
**Armadi con porte e battenti con parete divisoria**  
**Storage units with wing doors and centre partition**

\_ Typ / Type / Tipo / Type C12, C14

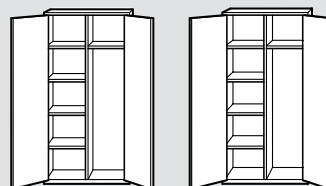

Schrankhöhe/Hauteur d'armoire/Altezza armadio/Storage unit height  
C12, C14: 1950 mm  
Schrankbreite/Largeur d'armoire/Larghezza armadio/Storage unit width  
C12, C14: 1000 mm  
Schranktiefe/Profondeur d'armoire/Profondità armadio/Storage unit depth  
C12: 400 mm, C14: 500 mm

**Schiebeschränke**  
**Armoires portes coulissantes**  
**Armadi scorrevoli**  
**Sliding storage units**

**Mehr Kapazität fürs Archiv**

Lista-Schiebeschränke bieten dank ihrer hohen Speicherkapazität und der optimalen Raumaussnutzung viel Stauraum und eignen sich bestens für den Einsatz in Archiven. Dabei lassen sich die einzelnen Schrankteile auf Rollen zusammenschieben und genau dort öffnen, wo es nötig ist. Praktisch auch, dass dieses System jederzeit mit neuen Einheiten erweitert werden kann.

**Plus de capacité pour l'archivage**

Grâce à leur capacité d'archivage élevée et à leur utilisation optimale des volumes disponibles, les armoires portes coulissantes Lista offrent un maximum de volume et conviennent donc à merveille pour l'archivage. En outre, les diverses parties des armoires peuvent être déplacées sur des roulettes en vue d'y accéder là où vous en avez besoin. Ce qui est pratique aussi, c'est que ce système peut être étendu à tout moment par l'adjonction de nouvelles unités.

**Maggiore capacità per l'archiviazione**

Grazie alla loro grande capienza ed allo sfruttamento ideale dello spazio, gli armadi scorrevoli Lista offrono ampie superfici d'immagazzinamento e sono perfettamente adatti per l'impiego in archivi. I singoli elementi su rulli possono essere spinti insieme, aprendoli esattamente dove è necessario. Inoltre questo sistema può essere ampliato in qualsiasi momento con nuove unità.

**More storage capacity for your archives**

Lista sliding storage units provide ample room, thanks to their extensive storage capacity, and their optimum utilisation of room space makes them ideal for use in the archives. Individual cabinet units can be pushed together on castors and positioned so that they open precisely where it is necessary. Another practical feature is that this system can be expanded at any time by adding new units.

**Fachbodengröße**  
**Dimensions des rayons**  
**Dimensioni degli scomparti**  
**Shelf size**

**\_ 850 x 350 mm**

Basismodul  
 Module de base  
 Modulo di base  
 Basic element

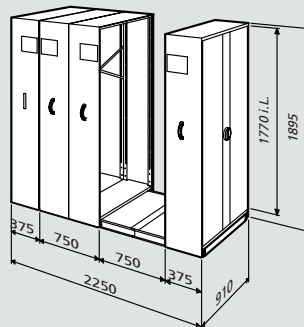

Anbaumodul  
 Module annexe  
 Modulo complementare  
 Add-on element

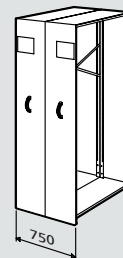

**\_ 1000 x 350 mm**

Basismodul  
 Module de base  
 Modulo di base  
 Basic element

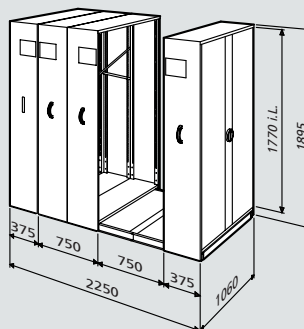

Anbaumodul  
 Module annexe  
 Modulo complementare  
 Add-on element



Ihr Fachhändler/Votre fournisseur spécialisé/Il Vostro rivenditore specializzato/Your specialised dealer

**Lista Degersheim AG**

Büroeinrichtungen  
Kähstrasse 8  
CH-9113 Degersheim  
Telefon 071 372 52 52  
Fax 071 372 52 44  
info.office@lista.com  
www.lista-office.com